



⇅ 7 – 14 mm

Immer mehr Treppen und Podeste werden den anderen Räumlichkeiten optisch angepasst. So erfolgt auch die Renovierung von Beton- und Steintreppen mit Parkett-, Laminat- oder Korkböden.

Mit unserem 2-teiligen Treppenkantenprofil bieten wir ein schraubenloses System, welches auch mit den 2 hochabriebfesten Dekorfolien erhältlich ist.

- ▶ Langlebiger Eloxalton
- ▶ Sicherer Tritt
- ▶ Montage- und Blendwinkel erhältlich

More and more stairs and landings are optically adapted to their surrounding premises. Renovation of concrete, stone stairs with parquet, laminate or cork flooring is done in the same manner.

With our 2-part stair edge profiles we offer a screwless system which is also available with 2 high abrasion resistant decors.

- ▶ Durable anodized colours
- ▶ Safe passage
- ▶ Installation and facing edge available

De plus en plus d'escalier et de paliers sont adaptés à l'optique des pièces; De cette façon se fait aussi la rénovation d'escalier en béton ou en pierre avec du parquet, du stratifié, du liège ou des sols vinyls.

Notre seuil pour nez de marche en 2 pièces offre un système de pose sans vis, lequel est livrable avec nos 2 décors ton bois offrant une haute résistance à l'usure.

- ▶ Coloris anodisés présentant une longue durée de vie
- ▶ Montée de marche sécurisée
- ▶ Les accessoires tels qu'équerres de montage et de protection sont disponibles sur demande

Ambiente-Click PF 510



Ambiente

PF 510 \diamond 7-14 mm

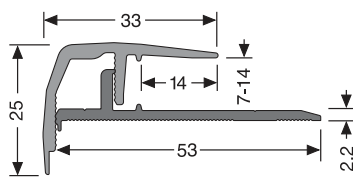

◀▶ 14 mm

VE	4x 3,00 m	6x 1,00 m		
F4 Alu silber	28830004	28810004		
F9 Alu sand	28830009	28810009		
VE 4/6	122,85 €/St	41,35 €/St		
< VE	141,28 €/St	47,55 €/St		
F2G Alu edelstahloptik	28830002	28810002		
VE 4/6	141,25 €/St	47,45 €/St		
< VE	162,44 €/St	54,57 €/St		

PF 510 H \diamond 7-14 mm

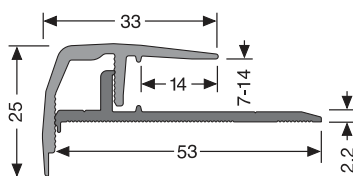

◀▶ 14 mm

VE	4x 3,00 m	6x 1,00 m		
H30 Alu Eiche hell	28830030	28810030		
H33 Alu Eiche weiß gek.	28830033	28810033		
VE 4/6	141,40 €/St	47,50 €/St		
< VE	162,61 €/St	54,63 €/St		

**DIGITAL
PRINTING
DECOR**

Montagewinkel

Installation edge Equerre d'installation

VE	4x 3,00 m	4x 2,70 m	6x 1,00 m	6x 0,90 m
F0 Alu natur	28530103	28527103	28510103	28509103
VE 4/6	73,30 €/St	65,95 €/St	25,15 €/St	20,45 €/St
< VE	84,30 €/St	75,84 €/St	28,92 €/St	23,52 €/St

PF 402
Schräg-Winkel Sloping edge Equerre oblique

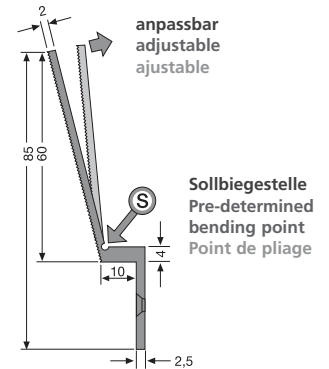

Blendwinkel

Facing edge Equerre de protection

VE	10x 3,00 m			
F4 Alu silber	28530204			
F9 Alu sand	28530209			
VE 10	27,55 €/St			
< VE	31,68 €/St			
F5 Alu gold	28530205			
F6 Alu bronze	28530206			
F2 Alu edelstahloptik	28530202			
VE 10	29,80 €/St			
< VE	34,27 €/St			

PF 401

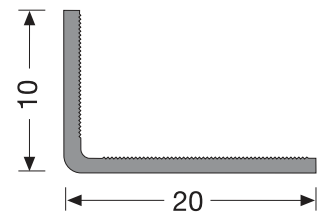

VE	10x 3,00 m	10x 1,00 m		
H30 Alu Eiche hell	28530230	28510230		
H33 Alu Eiche weiß gek.	28530233	28510233		
VE 10	37,45 €/St	12,75 €/St		
< VE	43,07 €/St	14,66 €/St		

PF 401 H

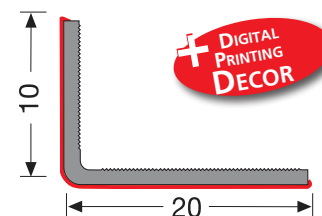

Montageanleitung

Assembly instructions Notice de montage



1 Montagekleber auf die Setzstufe auftragen und den zugeschnittenen Bodenbelag anbringen.

Apply the glue on the riser, then put the floor covering on the riser.

Appliquer la colle de montage sur le montant de la marche, puis coller le revêtement de sol dessus.



2 BASIS-Profil zuschneiden, mit der Anschlagkante an den Bodenbelag schieben, die Bohrlöcher markieren, bohren, dübeln und dann verschrauben. Kleber auftragen und den Bodenbelag verkleben. Dehnungsfuge berücksichtigen.

Trim the BASE-Profile to the required length, adjust the BASE-Profile with the limit-edge against the floor covering, position on the riser and drill, dowel and fix it. Trim the floor covering and glue it on the tread. Pay attention to the expansion joint!

Coupez le profilé de base à la longueur voulue, ajustez le profilé de base contre la position du revêtement de sol sur le montant et marquez les trous de forage. Percer, cheviller et visser. Encoller la marche et fixer le revêtement dessus. Attention au joint de dilatation!

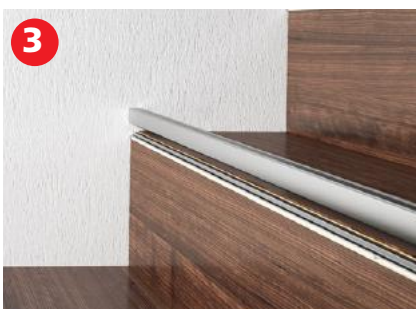

3 TOP-Profil zuschneiden, dabei auf die passgenaue Ausrichtung der längeren Schenkel vom TOP-Profil zur Verschiebenut des BASIS-Profils achten. TOP-Profil klicken. Fertig ist die sichere Stufenkante.

Trim the TOP-Profile, paying close attention to the fitting of the vertical slot into the tracking of the BASE-Profile. Click the TOP-Profile for a secure step edge.

Découper le seuil de recouvrement et faire en sorte de respecter, lors de cette opération, l'exacte dégauchissement du côté longitudinal du seuil recouvrement de façon à permettre le fonctionnement de la rainure à glisser de la base du seuil.



parkettfreund.de/q/r/510

Version 1

Schräge Verlegung bei Holzstufen
For inclined risers on wooden stairs
Pose en biais sur escaliers en bois

PF 402
Schräg-Winkel
Inclined edge trim
Equerre oblique

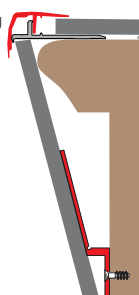

Version 2

Gerade Verlegung bei Betonstufen
Installation on concrete stairs
Pose en angle droit sur des marches en béton

PF 401
Blend-Winkel
Facing edge trim
Equerre de protection latérale

